

# BAGA Pumppaket PE

Installations- och skötselanvisning



[www.baga.se](http://www.baga.se)

**BAGA Water Technology AB**

Huvudkontor: Torskorsvägen 3 · 371 48 Karlskrona

Telefon: 0455-61 61 50 · E-post: [info@baga.se](mailto:info@baga.se)

Lokalkontor: Alingsås · Falun · Göteborg · Norrköping · Stockholm · Umeå · Växjö

**BAGA**  
rent på riktigt



# BAGA Pumppaket PE

## Installations- och skötselansvisning

I de installationer där det inte är möjligt eller där man inte vill ha självfall ut från slamavskiljaren kan pumppaketet installeras för pumpning vidare till markbädd/infiltration. Pumppaketet installeras direkt i slamavskiljaren och en tryckledning ansluts mellan slamavskiljare och markbädd/infiltration. Slamavskiljarens utgående rör förminskas ned till önskad storlek på tryckledningen.

Vi rekommenderar min 40mm PEM tryck-ledning. BAGA Pumppaket PE kan anpassas för BAGA:s slamavskiljare 1.2, 2.2, 3, 4, 7 samt 9m<sup>3</sup>. Passar till tankar med och utan förlängningshals.

Spara detta dokument för framtida konsultation med BAGA om din utrustning.

## 1. Installation

### 1.1 Komponenter

Kontrollera att du har fått alla komponenter.

Nr	Pumppaket består av följande
1	Pump med inkopplad nivågivare
2	Nivågivare
3	Skyddsplåt för nivågivare
4	Rörset PE (schematisk bild)
5	Dubbelmuff 110 mm
6	Förminskning 110/50 mm
7	Gumminippel 50/40 mm
8	Rörklammer 40 mm med distans
9	Rörklammer 40 mm
10	Bult, bricka och mutter till ovan
11	Backventil placerad inuti plaströrskoppling
12	Plaströrskoppling rak 40

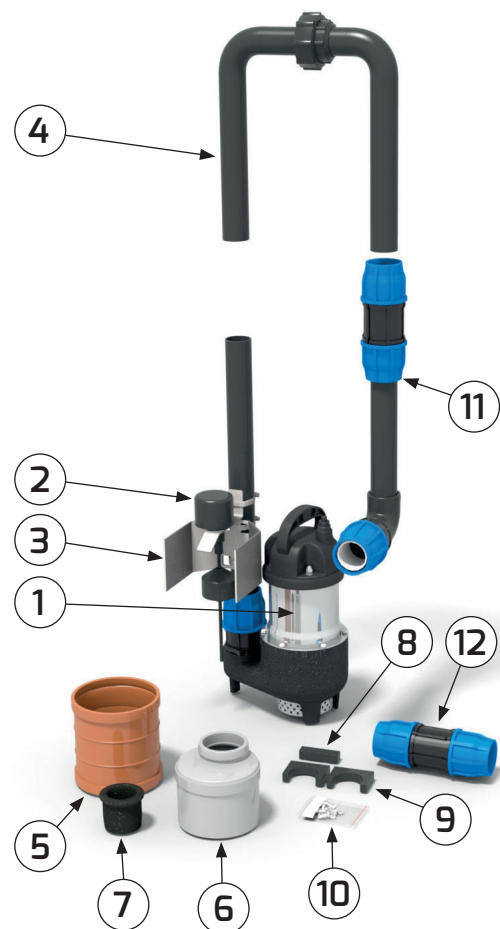

## 1.2 Injustering av startnivå

Pumpen startar när vattennivån har lyft flottören mot gummiringen samt stigit ytterligare ca 1 cm.

Fabriksinställningen är 1 cm (mått A) mellan gummiringen på pinnen och flottören. Kontrollera mot tabellen om spelet behöver justeras för den tank som ska installeras.

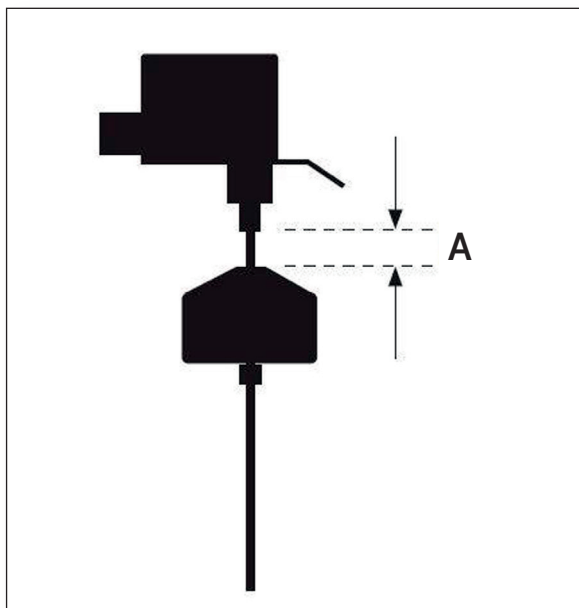

Givaren skall vara monterad på rörsetet så att pumpstart sker precis under utloppsriets underkant på slamavskiljaren. Fabriksmontaget av givaren är anpassat till 3 och 4 kubiks slamavskiljaren och behöver normalt inte ändras.

För andra modeller kan givarens höjdplicering på rörsetet behöva justeras.

Mät avståndet från pumpkammarens botten till utloppsriets underkant.

Ställ pumpen på plant underlag. Skjut flottören upp mot gummiringen så att pinnen skjuts in i givarhuset. Mät avståndet från plant underlag till flottörens undersida. Lägg på 1cm. Detta mått skall vara samma som avståndet från botten pumpkammare till underkant utloppsri. Justera givarens placering på rörsetet efter behov. Om givaren och skyddsplåten bottenar mot kopplingen på pumpen kan gummiringarna sänkas på pinnen. Var noga med att flytta med skyddsplåten och säkerställ att den sitter rakt och inte hindrar flottören.

Antal hushåll	Tankstorlek (m <sup>3</sup> )	Diameter (mm)	Spel mellan gummiring-flottör A (cm)
1hh	1,2	1600	0
1hh	2,2	2000	0
1hh	3	2000	0
2hh	4	2000	1
3hh	4	2000	1
3-4hh	7	2400	1
5hh	7	2400	2
6hh	7	2400	3
6hh	9	2400	3
8hh	9	2400	4
10hh	9	2400	6



1. Dela överdelen av rörsetet i unionskopplingen.

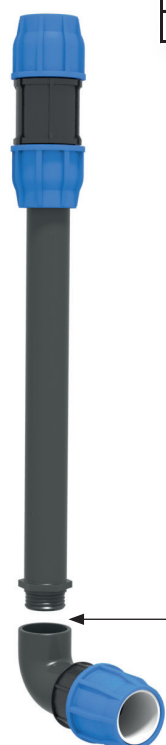

## 1.3 Montage

Rörsetets delar och pump monteras i tanken i en viss ordning. Rörsetet levereras delat i förpackningen.

2. Skruva bort 90°-böjen från röranslutningen.

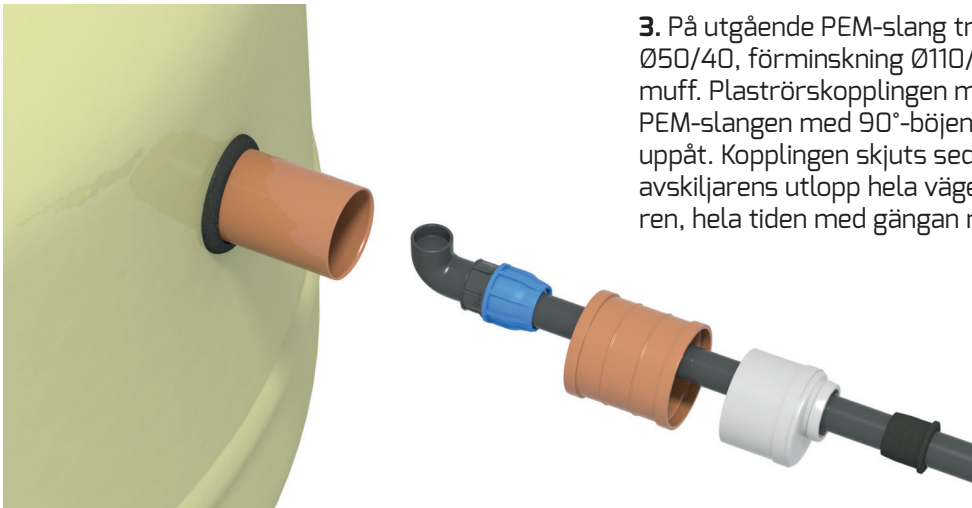

**3.** På utgående PEM-slang träs gumminippel  $\text{Ø}50/40$ , förminskning  $\text{Ø}110/50$  mm och dubbelmuff. Plaströrskopplingen monteras i änden på PEM-slangen med  $90^\circ$ -böjens invändiga gänga uppåt. Kopplingen skjuts sedan in genom slamavskiljarens utlopp hela vägen i pumpkammaren, hela tiden med gängan riktad rakt uppåt.

**4.** Anpassa längden på rören till rörsets-sektionen från  $90^\circ$ -böjen till unionskopplingen. Var noga med att backventilen är på samma plats och rättvänd som från början i plaströrskopplingen. Unionsmuttern ska inte vara på den sektionen. Unionskopplingen ska vara 100-150mm upp i tankhalsen. Om förlängningshals används ska unionskopplingen vara 500-600mm ner från ovankant. Spänn inte plaströrskopplingarna.

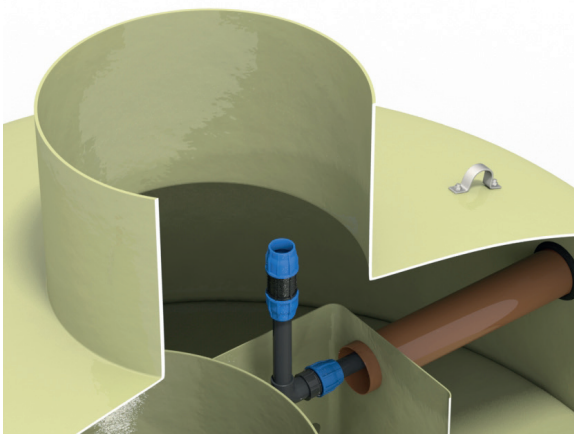
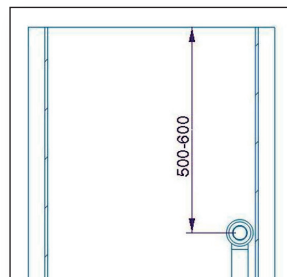
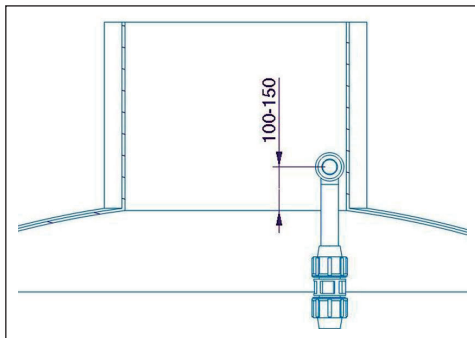
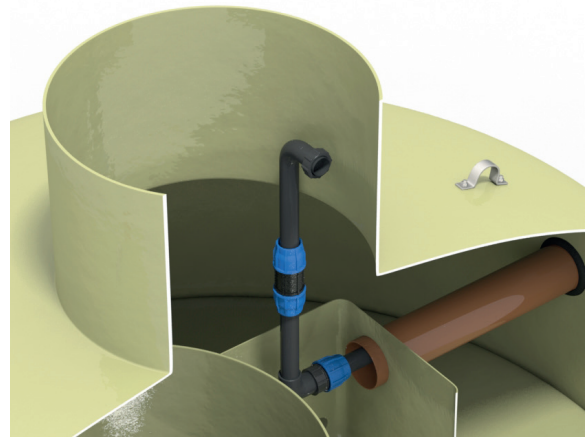

**5.** Ta bort rördelen ovanför den raka plaströrskopplingen och ta bort rörsetet från  $90^\circ$ -böjen. Skruva ned igen rördelen i  $90^\circ$ -böjen uppifrån med lämplig gängtätning. Akta så att inte plastgångorna drar snett och skadas! Montera resten av rörsetet enligt punkt 4. Spänn inte plaströrskopplingarna helt ännu.

**6.** Anpassa längden på rören till rörsektionen från unionskopplingen till pumpen. Montera samman med plaströrskopplingen.

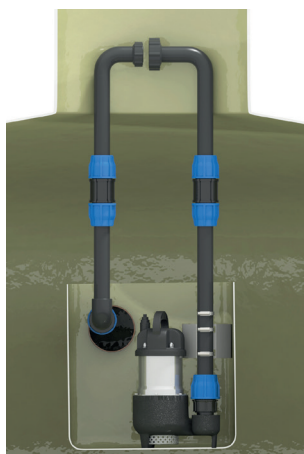

**7.** Kontrollera att höjderna är lika på båda sidorna om unionskopplingen när pumpen är i sin position i tanken. Justera rörlängderna vid behov. När höjderna är lika skruvas unionskopplingen ihop så att rörsetet blir en enhet, varefter lossade plaströrskopplingar spänns noga.

**8.** Kontrollera nu att pumppaketet står stabilt samt att nivågivarens flottör inte riskerar att hänga upp sig i någonting. Montera sedan 40 mm rörklammer med distans ca 60 mm ner från unionskopplingen för att ytterliggare fixera rörsetet.

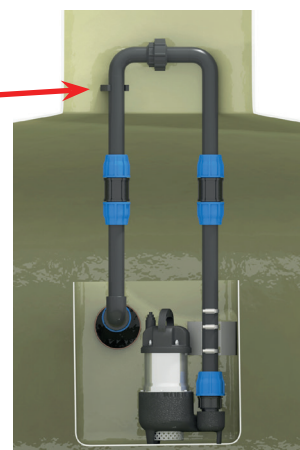

**9.** Slutför nu övergången på slamavskiljarens utlopp med delarna som trädde på i punkt 3.

## 1.4 Elinstallation

- ◆ Elektriska anslutningar måste göras av en person som omfattas av elinstallationsföretagets egenkontrollprogram.
  - ◆ Elförsörjningen ska vara 230VAC kopplat till en egen 10A säkring.
  - ◆ Vid anslutning till jordfelsbrytare med personskydd måste hänsyn tas till summan av alla läckströmmar i fastighetens hela elanläggning, till vilken pumpen är ansluten. En pump i fuktig miljö innebär ökad risk för läckströmmar som kan få jordfelsbrytaren att lösa ut. (Ofta tillsammans med övriga läckströmmar i fastighetens elanläggning.)
- BAGA rekommenderar att pumpen ansluts på en egen separat jordfelsbrytare. Installerande elektriker ansvarar för denna bedömning samt hur det utförs.
- ◆ Elinstallation av pumpen bör utföras som en fast installation, dvs ej via vägguttag. Garanti gäller även om stickkontakten klipps bort från kabeln.
  - ◆ Sker skarvning av kablage ansvarar installatören för att tillräcklig IP-klass uppnås. Vi förespråkar dock lägst IP68 om det sker i tanken, eventuella metalldelar skall då även vara av syrafast stål för att klara gaserna som bildas.
  - ◆ Produkten bör kopplas på en egen säkring.
  - ◆ Rörklammer 40 mm leveras med för kabelupphängning i tankhalsen.
  - ◆ Utför eventuell installation av larmpaket typ BLS med ljus och ljudlarm RSK nr 5632673 (tillbehör) enligt dess separata dokumentation, och koppla den på annan säkring än pumppaketet.

- ◆ Tänk på att täta kabelrör mellan tank och hus för att undvika luktproblem. Utför tätningen på ett sådant sätt att den kan tas bort om någon kabel behöver bytas.

## 2. Skötsel

Pumppaketet (pumpen) behöver normalt lite underhåll.

- ◆ Torka av flottören och flottörstången. Flottörstången ska med lätthet kunna röra sig in i givarehuset. Flottören ska kunna röra lätt sig mellan gummiringarna om de är justerade med spel mot flottören.

Efter slamtömning behöver normal vattennivå ha uppnåtts inom 2 veckor.

**3**

- Angiven nivå behöver uppnås inom 2 veckor efter slamtömning:**
1. Om det finns pumpar i tanken.
  2. Om det inte finns pumpar i tanken.

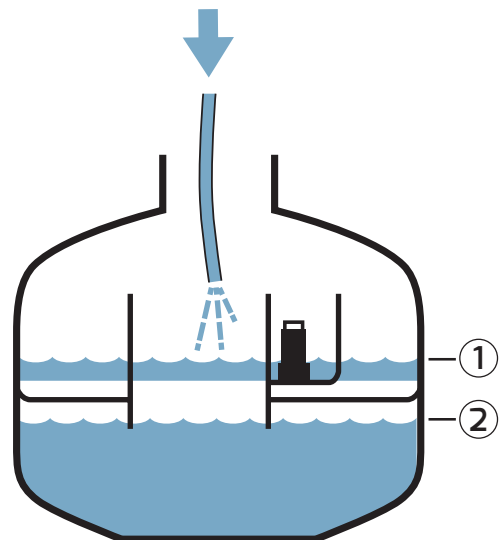



# BAGA Pumppaket PE

1

Töm tanken helt genom inloppscylinern.

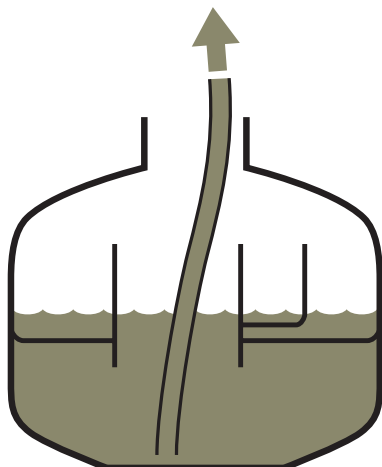

2

Spola rent på fördelningsskivan och i pumpkammaren vid behov.

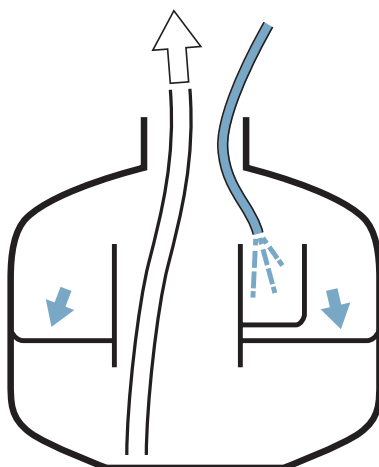

3

Angiven nivå behöver uppnås inom 2 veckor efter slamtömning:  
1. Om det finns pumpar i tanken.  
2. Om det inte finns pumpar i tanken.

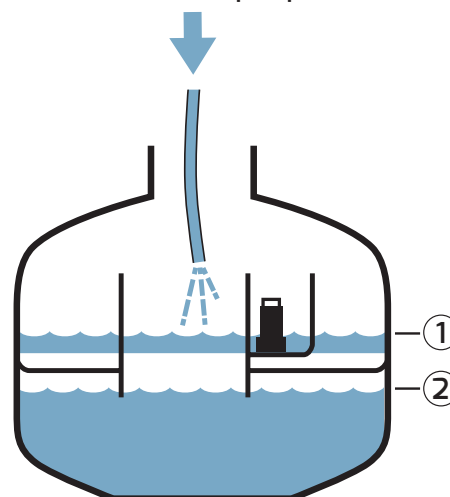

4



Stäng och lås alla lock!

**BAGA**  
rent på riktigt

**BAGA Water Technology AB** utvecklar och producerar lösningar inom vattenhantering. Vi har flera internationella patent och ligger i framkant eftersom vi ständigt forskar, testar och förbättrar vårt erbjudande till marknaden. Att vi inte nöjer oss med att vara ganska bra eller ganska hållbara ur ett miljöperspektiv märks på produkternas testresultat. Vi erbjuder helhetslösningar – från projektering till färdig installation – och ger dig serviceavtal och garantier som faktiskt betyder något. BAGA

gör rent på riktigt.

**I BAGAs sortiment finns** slamavskiljare, reningsverk (för 1–500 hushåll), vattenverk, biomoduler, pumpar, pumpstationer, fettavskiljare, oljeavskiljare, slutna tankar och kemikalietankar.

20-12-18- Vi förbehåller oss rätten till tekniska förändringar.

[www.baga.se](http://www.baga.se)

**BAGA Water Technology AB**

Huvudkontor: Torskovsvägen 3 • 371 48 Karlskrona

Telefon: 0455-61 61 50 • E-post: [info@baga.se](mailto:info@baga.se)

Lokalkontor: Alingsås • Falun • Göteborg • Norrköping • Stockholm • Umeå • Växjö

**BAGA**  
rent på riktigt